









Инструкция за експлоатация на стъклокерамични плотове ТВ 6310, ТВ 6415, TZ 6315, TZ 6320, TZ 6420, TBR 6420

Инструкции за безопасност

-  Ако забележите пукнатини или счупвания по стъклокерамичния плот, незабавно изключете уреда от електрическата мрежа и се свържете с техническия сервиз.
-  Уредът не е проектиран за използване с външен таймер или с дистанционно управление.
-  Не почиствайте уреда с пароструйка.
-  В процеса на работа, уреда и неговите части достигат висока температура. В никакъв случай не докосвайте нагревателните елементи. Деца под 8 годишна възраст трябва да стоят далеч от уреда, освен ако не са под постоянно наблюдение.
-  Този уред може да се използва от деца над 8 години и лица с намалени физически, сетивни или умствени способности, или с липса на опит и знания, ако са под наблюдение или са инструктирани относно употребата на уреда по безопасен начин и разбират съответните опасности. Децата не трябва да си играят с уреда. Почистването и поддръжката на микровълновата не трябва да се извършва от деца, освен ако не са над 8 годишна възраст и са под постоянен надзор.
-  На децата трябва да бъде обяснено, че не трябва да си играят с уреда.
-  Внимавайте когато пригответе ястия с мазнина или олио. Нагорещената мазнина е лесно запалима. При наличие на пламък, никога не се опитвайте да го загасите с вода! Използвайте похлупак, чиния или нещо, с което да го покриете и задушите.
-  Не оставяйте никакви предмети върху зоните за готвене, докато плота не е в режим на работа. По този начин предотвратявате евентуален риск от пожар.
-  Ако захранващият кабел е повреден, неговата смяна трябва да бъде извършена от квалифициран специалист.

Монтаж, размери и минимални отстояния

СТАНДАРТЕН МОНТАЖ

FAST-CCLICK СИСТЕМА

650 mm, 100 mm, 70 mm

650 mm, 20 mm, 40 mm

650 mm, 20 mm, 40 mm

ФУРНА ТЕКА

ФУРНА ТЕКА

A, B, C, D, R140

	A	B	C	D
	605	515	560	490
	600	510	560	490
	600	435	580	415
	800	400	780	380
	590	510	570	490
	900	400	860	380
	800	510	750	490

A, B

A, B, C, D

Инсталация на уреда при чекмедже с прибори

Ако желаете да инсталирате чекмедже с прибори под кухненския плот трябва да бъде монтиран разделителен рафт между двете.

Рафтът трябва да бъде монтиран на разстояние 20 mm от долната страна на плота .
По този начин ще се избегне случаен контакт с горещата повърхност на уреда.

Електрическо свързване

При директно свързване към електрическата мрежа трябва да бъде използван еднополюсен прекъсвач с минимално разстояние между клемите от 3 mm, който да бъде лесно достъпен. Лесният достъп ще осигури бързото изключване на уреда в случай на повреда или при неговото почистване.



Уредът трябва да бъде коректно заземен в съответствие с местните норми и изисквания.



Необикновено висока мощност може да доведе до повреда в контролната система.



Всички дейности свързани с ремонта или поправката на уреда, както и смяната на захранващия кабел, трябва да бъдат извършвани от квалифицирани специалисти на фирмата производител. Поправката на уреда от неоторизирано лице може да доведе до повреда в уреда или до възникване на опасни ситуации.

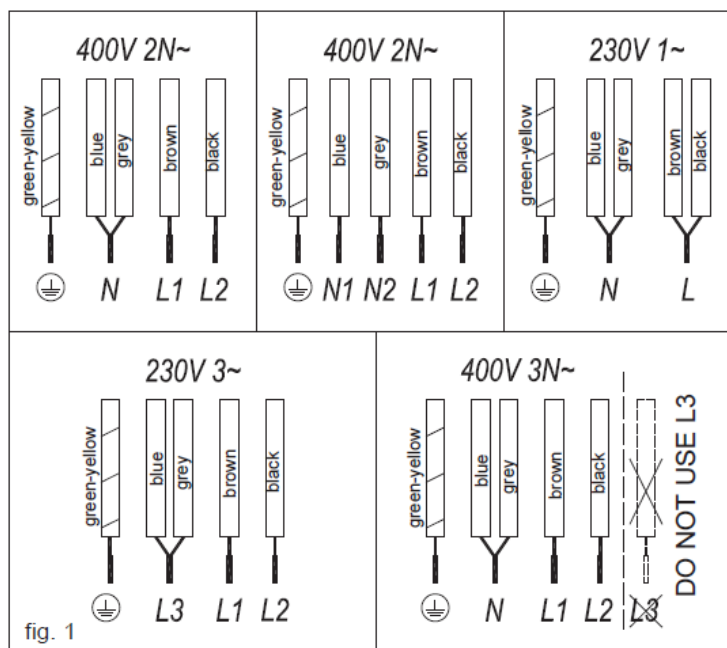

Моля, пазете това ръководство и гаранционната карта. Те съдържат ценна техническа информация и биха ви помогнали по всяко време.

Употреба и поддръжка

Контролен панел със сензорно управление. Инструкции.

Фигура 2

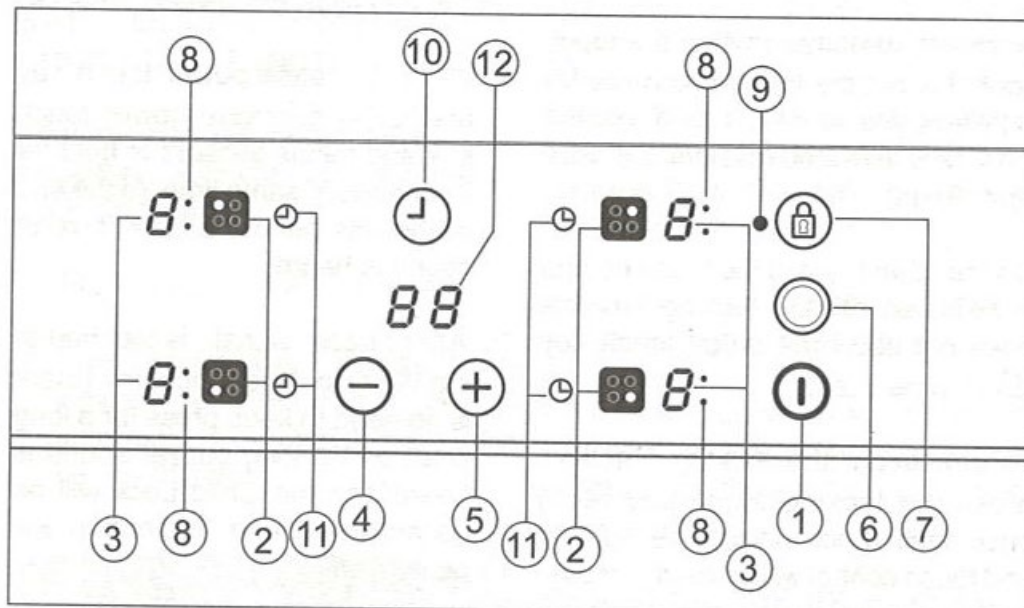

1. Бутон за включване/изключване.
2. Сензорни бутони за избор на зона.
3. Дисплей за мощност и/или остатъчна топлина.*
4. Бутон за намаляване на мощността.
5. Бутон за увеличаване на мощността.
6. Бутон за включване на двойната нагревателна зона (при моделите с двойна зона).
7. Бутон за заключване на контролния панел .
8. Индикатор, показващ че двойната нагревателна зона е включена (при моделите с двойна зона). *
9. Индикатор, показващ че функцията "Заключване" е активирана. *
10. Бутон за включване на таймера (при моделите с таймер).
11. Индикатор на избраната зона.
12. Дисплей на таймера (при моделите с таймер).

Забележка: Бутоните маркирани с този знак (*) са видими само при активирана функция.

На всеки от бутоните отговаря определен индикатор. Няма нужда да натискате силно сензорите върху контролния панел – функцията се активира чрез леко докосване.

Всяко действие се потвърждава от звуков сигнал.



Включване на уреда

При първоначалното включване на плота към електрическото захранване, неговия контролен панел ще бъде блокиран и индикатора (9) ще свети. За да отключите уреда, натиснете бутона  (7), докато индикатора (9) изгасне.

1. Задръжете бутона за включване/изключване  (1) натиснат поне за една секунда. Сензорният контрол ще бъде активиран и символа 0 ще се появи върху всички дисплеи за мощност (3). Ако някоя от зоните за готвене е гореща, върху дисплея ще се появи символа H вместо 0.
Ако в рамките на 10 секунди не предприемете никакво действие, уреда ще се изключи автоматично.

Включване на зоните

Веднъж щом сензорният контрол е активиран посредством бутона за включване/изключване  (1) и върху всички дисплеи за мощност (3) се появи символа 0, може да настроите зона за готвене. За да направите това, следвайте инструкциите описани по-долу:

1. Натиснете сензора за избраната от вас зона (2). Съответният индикатор (3) ще бъде активиран и неговата яркост ще се увеличи.
2. Посредством бутона  или  (4/5) изберете желаната степен на мощност.

Внимание



 **За да работи една зона, първо трябва да бъде избрана. Когато изберете зона за готвене, яркостта на нейния индикатор трябва да се увеличи.**

Бързо включване на максимална мощност: веднъж щом сте избрали дадена зона, натиснете бутона  (4). Зоната ще започне работа на максимална степен на мощност.

Изключване на една зона

1. Зоната трябва първо да е била избрана.
2. Посредством бутона  (4), настройте степента на мощност 0.

Бързо изключване на зоната

1. Ако задържите натиснат бутона за избор на зона (2) за около 2 секунди, съответната зона ще се изключи.
2. Ако натиснете едновременно бутона  и  (4/5) зоната ще се изключи.

Остатъчен топлинен индикатор

Дисплеят за мощност на зоната ще покаже символа H, когато стъклокерамичната повърхност достигне температура, която може да причини изгаряне.

Когато този риск изчезне:

Дисплеят ще се изключи (ако уреда е в режим на готовност) или дисплея ще покаже символа 0, ако уреда е все още включен.



Внимание

При първоначалното включване на уреда, символа **H** може да се появи за кратко върху дисплея. Това е свързано с настройката на плота и не означава, че зоната е гореща.



Внимание

Индикацията **H** се появява с цел безопасност. Дори, ако електрическото захранване е било прекъснато за дълъг период от време, след неговото възстановяване, символа **H** отново ще се появи върху дисплея.



Изключване на уреда

Уредът може да бъде изключен посредством натискането на бутона  (1). Символът **H** ще се появи върху дисплея (3) за да покаже, че стъклокерамичното покритие е все още горещо и съществува риск от изгаряне

Двойна нагревателна зона (при моделите с двойна зона)

Ако вашия уред разполага с такава опция, тя дава възможност за използване както на вътрешния, така и на външния нагревателен ринг на зоната за готвене.

Включване на двойната нагревателна зона

1. Съответната зона трябва да бъде избрана.
2. Чрез бутона  (4) или  (5) може да настроите желаната от вас степен на мощност (от 1 до 9).
3. Натиснете бутона  (6) за да активирате двойната нагревателна зона. Съответният индикатор (8) ще светне.



Изключване на двойната нагревателна зона

1. Натиснете отново бутона  (6) за да изключите двойната нагревателна зона. Съответният индикатор (8) ще изгасне.

Заклучване на сензорните бутони

Посредством сензора  (7), вие може да заключите всички бутони от контролния панел (с изключение на бутона за включване/изключване). Когато функцията е активна, индикатора (9) ще светне.

Запомнете, че когато сензорния контрол е активиран, дори при включена функция Заклучване, чрез бутона за включване/изключване  (1) вие може да изключите уреда.





От друга страна, ако сензорния контрол не е активен, но функцията Заклучване е налице, то тя няма да позволи да използвате бутона за включване/изключване  . За да деактивирате функцията просто натиснете бутона  (7). Съответният индикатор (9) ще изгасне.

Блокировка за безопасност

Тази функция е различна от функцията **Заклучване**.

Докато функцията **Заклучване**, може да бъде активирана с натискането на един сензорен бутон, функцията **Блокировка** има определена последователност. Целта е избягването на случайно натискане на бутоните от деца и евентуалното включване на уреда.



Активиране на функцията

1. Уредът трябва да е включен от бутона  (1).
2. Някоя от зоните не трябва да е била избрана. Задръжте натиснати едновременно за около 3 секунди бутоните  и  (4/5). Ще се чуе кратък звуков сигнал.
3. След звуковия сигнал, бутона  (7) трябва да бъде натиснат за по-дълго време, след което ще се чуе дълъг звуков сигнал. Функцията ще бъде активирана и върху всички дисплеи ще се появи символа L.

Ако при активирана функция Блокировка, натиснете някой от сензорните бутони, символа L ще започне да мига върху дисплея.

Внимание: Функцията Блокировка за безопасност не се запаметява от уреда. Ако електрическото захранване бъде прекъснато, след неговото възстановяване функцията няма да бъде активна.

Деактивиране на функцията

1. Задръжте натиснати едновременно за около 3 секунди бутоните  и  (4/5). Ще се чуе кратък звуков сигнал.
2. След звуковия сигнал, бутона  (7) трябва да бъде натиснат за по-дълго време, след което ще се чуе дълъг звуков сигнал. Функцията ще бъде деактивирана и символа L ще изчезне от дисплеите.

Функция загреване (Автоматичен старт)

Тази функция ви позволява да настроите автоматичен старт на готвене. Функцията програмира съответната зона на пълна мощност, като след известно време я намалява на мощността, която вие сте избрали (вж таблица 1).

Таблица 1

Степен на мощност	Време, след което ще се активира автоматичния старт (в секунди)
0	0
1	60
2	180
3	288
4	390
5	510
6	150
7	210
8	270
9	-

Включване на функцията Загреване

1. Зоната първо трябва да бъде избрана.
2. Изберете степен на мощност 9 и след това натиснете бутона \oplus (5). Следващата стъпка е да намалите постоянната степен на мощност до желаното от вас ниво (например 6). Когато функцията стартира, символа A ще започне да мига върху дисплея.

Пример:

Вие желаете да готвите на степен на мощност 6 и искате още в самото начало да загреете бързо съдържанието в съда.

Изберете степен на мощност 9, след което натиснете бутона \oplus (5). После използвайте бутона \ominus (4) за да намалите степента на мощност до 6. Системата ще задържи зоната на мощност 9 (максималната) за период от време 150 секунди; след това време, плота автоматично ще намали степента на мощност до 6.

Изключване на функцията

1. Зоната първо трябва да бъде избрана.
2. Докоснете бутона \oplus (5) докато достигнете степен на мощност 9. Функцията ще бъде изключена.

Функция Timer (при моделите с таймер) (Часовникът като отброяващ хронометър)

Тази функция се използва за предварителна настройка на времето за готвене: таймера ще изключи автоматично зоната когато настроеното време изтече. Уредът има отделен таймер за всяка от зоните. Това означава, че всички зони могат да бъдат настроени както поотделно, така и едновременно за период от 1 до 99 минути.

Настройване на таймера за една зона

1. Зоната трябва първо да бъде избрана.
2. Посредством бутона \oplus (5) или \ominus (4) изберете степен на мощност от 1 до 9.
3. Натиснете бутона на часовника \downarrow (10). Индикаторът на таймера (12) ще покаже символа 00. Дисплеят на програмираната зона (11) ще започне да мига.
4. С помощта на бутона \oplus (5) или \ominus (4) изберете време за готвене от 1 до 99 минути.

Когато дисплеят за мощност (3) спре да мига ще започне да отброява времето.

Дисплеят на програмираната зона (11) ще продължава да мига.

Когато дисплеят за мощност достигне 1 минута, ще започне да отброява секундите.

Веднъж щом настроеното време изтече, зоната ще се изключи автоматично и часовника ще издаде серия от звукови сигнали. За да изключите звука, докоснете който и да е сензорен бутон.

Индикаторът на таймера ще покаже мигащия символ 00.

Ако искате да настроите друга зона, повторете стъпки 3 и 4.

Ако изключената зона е все още гореща, дисплея ще покаже символа H или символа 0, ако зоната не е гореща.

Промяна на настроеното време

За да промените настроеното време, трябва да натиснете бутона на избраната зона (2) за да я изберете след което трябва да натиснете бутона за часовника \downarrow (10). Сега ще имате възможност да смените времето.

Изключване на таймера

Ако желаете да спрете таймера преди програмираното време да изтече, следвайте стъпките описани по-долу:

1. Изберете желаната от вас зона на готвене, след което натиснете бутона \downarrow (10).
2. С помощта на бутона \ominus (4) , настройте времето на "00". Часовникът е спрян.

Алтернативен метод:

След като изберете зоната, задръжте бутона \downarrow (10) натиснат за около 2 секунди. Таймерът ще бъде отказан.

Функция Безопасно изключване

Максимално време на работа

В случай, че сте забравили да изключите дадена зона за готвене, уреда автоматично ще направи това след определен период от време (вж таблица 2).

Таблица 2

Степен на мощност	Максимално време на работа (в часове)
1	10
2	5
3	5
4	4
5	3
6	2
7	2
8	2
9	1

Ако изключената зона е все още гореща, дисплея ще покаже символа H или символа 0, ако зоната не е гореща.



Контролният панел трябва да бъде поддържан в чист вид и винаги подсушен.



В случай на възникване на проблем или инцидент, който не е описан в това ръководство, изключете уреда от електрическото захранване и се свържете с оторизиран сервиз на фирмата прозиводител.

Съвети за правилна употреба на индукционни плотове

- Използвайте здрави съдове с плоски дъна – така ще постигнете максимален контакт с площта на съответната зона и максимална ефективност при готвенето.
- Не е препоръчително използването на съдове с по-малък диаметър от този на зоната за готвене.
- Не търкайте съдовете по повърхността на стъклокерамичния плот, тъй като може да причините надрасквания.
- Стъклокерамичното покритие е издръжливо на случайни удари с големи съдове без остри краища, но го пазете от малки остри предмети.



Избягвайте разпиляването на захар или на продукти съдържащи захар върху повърхността на плота, тъй като те могат да реагират със стъклото и да причинят повреди.

Почистване и поддръжка

Поддържайте стъклокерамичния плот в добро състояние и го почиствайте само с подходящи продукти. Препоръчително е да почиствате плота всеки път след като го използвате, по този начин ще предотвратите натрупването на прах и мръсотия.

Никога не използвайте агресивни почистващи препарати или препарати, които могат да надраскат повърхността. Никога не използвайте пароструйка за да почистите плота.

Почистване и поддръжка на стъклокерамичната повърхност

Почистването на уреда зависи от степента му на замърсеност.

Леки замърсявания

Ако замърсяването на плота е малко и не е лепкаво, почистете с топла вода и подходяща мека кърпа или парцал, който не оставя власинки.

Тежки замърсявания

Ако плота е силно замърсен, използвайте специално предназначения за стъклокерамични плотове препарати, като следвайте инструкциите на производителя.

Замърсявания, причинени от загоряване могат да бъдат отстранени с помощта на домакинска шпатула.

Възможна е промяна на цвета на стъклокерамичното покритие, вследствие на замърсени дъна на съдовете - в този случай използвайте никелирана домакинска тел и вода или специален препарат за почистване на стъкло.

Захар, храни съдържащи захар и пластмасови отлагания трябва да бъдат отстранявани незабавно от все още горещия плот с помощта на домакинска шпатула.

Промяна на цвета на стъклокерамичния плот

Промяната на цвета на плота няма да се отрази на неговите функции или стабилност.

Металически изменения на цвета

Получават се от триенето на дъното на съда по повърхността на зоната или при използването на неподходящи почистващи препарати. Тези изменения могат да бъдат отстранени макар и доста трудно с помощта на специален препарат. Възможно е да се наложи почистването на повърхността многократно.

Повърхност увредена от абразивни материали

При употребата на агресивни почистващи препарати и в следствие на триенето на дъното на съдовете за готвене. Така с течение на времето повърхността се уврежда и се появяват тъмни петна.

Внимание:

 **Внимателно използвайте стъклената шпатула. Острието може да причини наранявания.**

 **Ако шпатулата не се използва правилно, острието може да се счупи и парче от него да се окаже залостено между рамката на плота и стъклокерамичната повърхност. Ако това се случи, не се опитвайте да отстраните заседналото парче с ръце; внимателно използвайте клещи или нож с остър връх. (вж фиг. 3)**

Фиг. 3

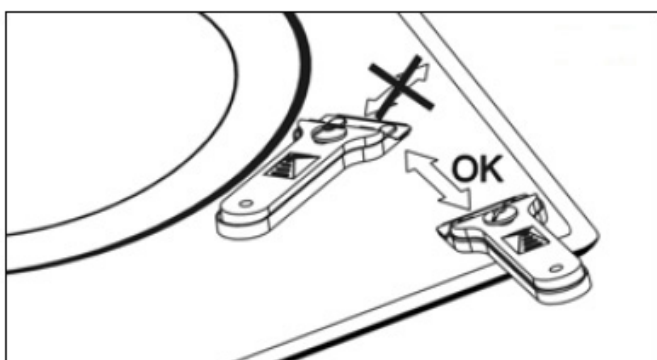

 **Използвайте само острието на шпатулата, когато почиствате повърхността на стъклокерамичния плот. Ако дръжката на шпатулата влезе в контакт със стъклената повърхност, това може да причини надрасквания.**

 **Използвайте само шпатули, които са в перфектно състояние и сменете острието веднага щом започне да показва признаци на износване.**

 **Когато приключите почистването със шпатулата я приберете (вж. фиг. 4).**

Фиг. 4
Употреба на шпатулата

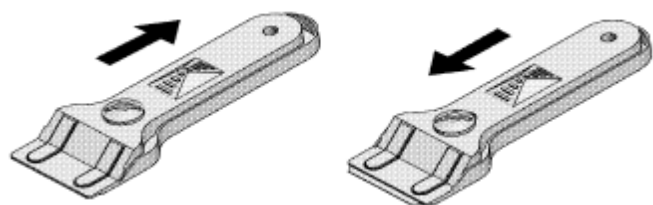

Прибрано острие

Неприбрано острие



Съдът може да залепне за стъклената повърхност, ако нещо се е разтопило между тях. Не се опитвайте да отлепите съда, когато е студен - рискувате да счупите плота.

„ТЕКА ИНДЪСТРИАЛ“ си запазва правото да прави промени в своите електроуреди, винаги когато това е необходимо или полезно, без това да засяга техните основни характеристики.

Грижа за околната среда

Символът  (отбелязан върху уреда или върху съпътстващата документация) обозначава, че този уред не може да бъде третиран като обикновен битов отпадък. Необходимо е той да бъде предаден в пункт за събиране на електрически и електронни уреди. Коректното унищожаване на този продукт ще предотврати възможните негативни последици както за околната страна, така и за здравето на човека.

За да получите подробна информация относно рециклирането на този продукт, моля, обърнете се към местните власти, към компания за сметоизвозване на такива уреди или към магазина, откъдето сте закупили уреда.

Опаковъчните материали са органични и напълно рециклиращи се.

Пластмасовите компоненти са обозначени със следните знаци: >PE<, <LD>, <EPS> и т.н. Изхвърлете опаковъчните материали в обозначените за това отпадъчни контейнери.

Ако нещо не работи

Преди да се свържете с техническия сервиз, направете следните проверки:

Проблем	Възможна причина	Възможно решение
Уредът не работи	Уредът не е включен към електрическото захранване.	Включете уреда към електрическата мрежа.
Съдът залепва за стъклокерамичното покритие	Нещо се е разтопило между съда и плота.	Включете плота на максимална степен на мощност и се опитайте да отлепите съда.
Върху дисплея се появява код за грешка F1	Има предмет или разлята течност върху сензорните бутони.	Махнете предмета или подсушете сензорните бутони със суха кърпа.
Върху дисплея се появява код за грешка F2	Има предмет или разлята течност върху сензорните бутони.	Махнете предмета или подсушете сензорните бутони със суха кърпа. Ако кода за грешка все още стои, изключете уреда от електрическото захранване и го включете след 10 секунди.
	Сензорният контрол е изложен на допълнителна топлина или пара (например от фурната под него).	
Върху дисплея се появява код за грешка FC	Прегряване на уреда	Оставете плота да се охлади.

“ТЕКА България ЕООД” не носи отговорност за преводни и печатни грешки”.

ТЕКА БЪЛГАРИЯ ЕООД

Офис и шоу-рум:

бул. „Цариградско шосе“ № 135

София 1784, България

тел. 02/9768 330; 0895 613 370

URL: <http://www.teka.bg>

Facebook: ТЕКА БЪЛГАРИЯ ЕООД